



# CATALOGUE

250x400 | 250x330 | 200x300

2020



Golden Tile





# ЗМІСТ

ВСТУП.....	2	ЕЛЬБА.....	15
		ІЗОЛЬДА.....	53
<b>КОЛЕКЦІЇ ДЛЯ СТІН ТА ПІДЛОГИ</b>		ІРЕН.....	21
250 x 400.....	11	ЗЕБРАНО.....	47
250 x 330.....	53	КАРЕЛІЯ МОЗАЙКА.....	43
200 x 300.....	61	КОНСТАНТА.....	19
		МЕДЖИК ЛОТОС.....	41
ТЕХНІЧНІ ХАРАКТЕРИСТИКИ.....	66	ОКТАВА.....	51
		ОНІКС.....	49
<b>АЛФАВІТНИЙ ПОКАЗЧИК КОЛЕКЦІЙ</b>		ПЕЧСТОУН.....	13
АЛЕССАНДРО.....	17	ПРОВАНС.....	63
БАЛІ.....	37	РЕЛАКС.....	31
БАМБУК.....	27	РЕЛАКС АУРА.....	33
БАМБУК МІКС.....	29	САММЕР СТОУН ХОЛІДЕЙ.....	25
ВАНАКА.....	39	ТЕНДЕНЦА.....	61
ВЕЛЬВЕТ.....	59	ТОКІО.....	45
ВЕРДЕЛАТО.....	11	ТРАВЕРТИН МОЗАЙКА.....	23
ГОБЕЛЕН.....	55	ТРЕВІЗО.....	65
ДАМАСКО.....	35	ТРОЯНДА.....	57

# CONTENT

INTRODUCTION.....	2	ISOLDA.....	53
		KARELIA MOSAIC.....	43
<b>WALLS AND FLOOR COLLECTIONS</b>		MAGIC LOTUS.....	41
250 x 400.....	11	OCTAVA.....	51
250 x 330.....	53	ONYX.....	49
200 x 300.....	61	PATCHSTONE.....	13
		PROVENCE.....	63
TECHNICAL SPECIFICATIONS.....	66	RELAX.....	31
		RELAX AURA.....	33
<b>ALPHABETICAL INDEX OF COLLECTIONS</b>		SUMMER STONE HOLIDAY.....	25
ALESSANDRO.....	17	TENDENZA.....	61
BALI.....	37	TOKYO.....	45
BAMBOO.....	27	TRAVERTINE MOSAIC.....	23
BAMBOO MIX.....	29	TREVISO.....	65
CONSTANTA.....	19	TROYANDA.....	57
DAMASCO.....	35	VELVET.....	59
ELBA.....	15	VERDELATO.....	11
GOBELEN.....	55	WANAKA.....	39
IRENE.....	21	ZEBRANO.....	47

## ВСТУП

**Керамічна Група «Golden Tile Ceramic Group»** - це вертикально-інтегрована група компаній, що забезпечує повний цикл виробництва та дистрибуції керамічної плитки. До складу Керамічної Групи входять:

**ТОВ «Голден Тайл» (Україна, м. Київ)** - керуюча компанія і офіційний дистриб'ютор продукції Керамічної Групи.

Компанія Голден Тайл також займається маркетингом і логістикою, координуючи і керуючи регіональними дистрибуційними центрами по всьому світу.

В структуру Голден Тайл входять 13 регіональних дистрибуційних центрів (РДЦ) в Україні та за кордоном, у тому числі компанії "Golden Tile Polska" в Польщі та "Golden Tile Distribution UK" - у Великобританії. Сьогодні географія продажів Голден Тайл охоплює 28 країн Європи, Азії та Перської затоки, Північної Америки.

До складу компанії Голден Тайл також входить власна дизайн-студія, яка розробляє трендові колекції для українського та глобального ринків.

Головне завдання компанії Голден Тайл - забезпечити чітку і злагожену доставку продукції замовникам по всьому світу, а також вихід на нові перспективні ринки.

**ПРАТ «Харківський Плитковий Завод» (Україна, м. Харків)** - найбільший в Україні виробник керамічної плитки та керамограніту. Сьогодні легендарне підприємство з 70-річною історією повністю модернізоване та оснащене кращим у світі обладнанням з виробництва кераміки. На Харківському Плитковому Заводі встановлено дев'ять виробничих ліній. Загальна виробнича потужність підприємства становить 24 млн. м<sup>2</sup> готової продукції в рік.

Крім того, з 2012 року на Харківському Плитковому Заводі налагоджено єдине в Україні власне виробництво основного компонента для виготовлення керамічної глазурі - фрити.

ХПЗ випускає більше 120-ти колекцій керамічної плитки і керамограніту в розмірах від 186x186 мм до 1200x600 мм. На підприємстві введена і функціонує система контролю якості, ефективність якої підтверджується сертифікатами ISO EN 14411: 2012.

Соціальні стандарти на ХПЗ відповідають найвищим європейським вимогам, що отримало підтвердження під час регулярних аудитів, які проводять міжнародні партнери Керамічної Групи.

**ТОВ «Майдан-Вильський кар'єр» (Україна, Хмельницька обл.)** - є найбільшим постачальником польового шпату (пегматиту) на території Східної Європи. Загальні запаси родовища оцінюються в більш ніж 19 млн. тон польового шпату. Компанія займає 3% світового ринку польового шпату і продовжує нарощувати свої позиції. Сьогодні на підприємстві встановлені єдині в Україні високотехнологічні виробничі системи шведської компанії SANDVIK - світового лідера в галузі обладнання для гірничо-видобувних компаній. Системи призначені для очищення та подрібнення польового шпату до фракції 1-5 мм.

**ПО «Шахтобуд» (Україна, Донецька область)** - одне з найбільших підприємств в Україні з видобутку вогнетривких глин. Загальні запаси родовища оцінюються в більш ніж 10 млн. тон глини. Річний обсяг реалізації сировини становить близько 300 тис. тон, частина якого експортується на провідні керамічні заводи в Україні, Італії та Іспанії. На підприємстві функціонує сучасна лабораторія з сертифікованим обладнанням провідних виробників.



*В портфоліо Керамічної групи представлено 3 бренди, кожен з яких втілює поєднання новітніх технологій керамічного виробництва та сучасних вимог до дизайну*

- *Golden Tile – широка гамма колекцій керамічної плитки для стін та підлоги. Різноманіття форматів, стилів та текстур у поєднанні з широким асортиментом декоративних елементів стають основою сучасного та індивідуального інтер'єру наших споживачів.*
- *Terragres – керамограніт великих форматів з відмінними технічними характеристиками для широкої сфери застосування всередині та зовні приміщень. Вентильовані фасади, підлога у комерційних та офісних приміщеннях, дизайнерське стінове оздоблення – можливості використання керамограніту Terragres.*
- *Brickstyle – морозостійкий керамограніт формату 250x60 мм для облицювання поверхонь ззовні та всередині приміщень. Новий технологічний погляд на оздоблення під цеглу. Надзвичайно низьке водопоглинення, висока морозостійкість, механічна міцність та привабливий зовнішній вигляд дозволяють його з успіхом використовувати як для облаштування фасадів, так і для дизайнерських інтер'єрних рішень.*





## INTRODUCTION

**Golden Tile Ceramic Group** is a vertically-integrated group of companies that provides a complete cycle of production and distribution of ceramic and porcelain tiles.

Golden Tile Ceramic Group includes:

**GOLDEN TILE LLC (Ukraine, Kyiv)** is an official distributor of ceramic group products. In addition, GOLDEN TILE is engaged in marketing and logistics, coordinating and managing regional distribution centers around the world.

The structure of Golden Tile includes 13 regional distribution centres globally.

The geography of Golden Tile sales covers 28 countries in Europe, Asia, North America and the Persian Gulf.

The main goal of the company is to provide an accurate and coordinated delivery of products to customers all over the world, as well as access to new potential markets.

**MAYDAN-VILSKY QUARRY LLC (Ukraine, Khmelnytsky region)** is the largest Eastern European supplier of feldspar. The total reserves of which are estimated at more than 19 million tons. The company occupies 3% of the world market of feldspar and continues to build up its position.

MVQ (Maidan - Vilsky Quarry) is equipped with a high-tech production system SANDVIK from Sweden which is the only one in Ukraine. It is designed to clean a feldspar, crushing it to a fraction of 1-5 mm.

**SHAKHTOSTROY PA (Ukraine, Donetsk Region)** is one of the largest enterprises in Ukraine for the extraction of clay. Total reserves of the deposit are estimated at more than 10 million tons of clay. The annual volume of sales of the raw materials are about 300 thousand tons, part of which is exported to the leading ceramic factories in Ukraine, Italy and Spain.

The company is equipped with a modern laboratory which has certified equipment from leading manufacturers.

*Ceramic Group is represented in three brands, each of which is a combination of the latest production technology and modern design trends.*

- "Golden Tile brand" is a wide range of ceramic tile collections for walls and floors. The variety of collections, styles and textures combined with a wide range of decorative elements are the basis of contemporary and individual interior of our consumers.

- "Terragres brand" contains a wide range of porcelain collections with a choice of usage inside and outside of the premises. Ventilated facades, commercial premises, wall decorations are main fields of using Terragres porcelain tiles.

- "Brickstyle brand" is a cold-resistant porcelain tile of 250x60 format for usage of outside and inside the premises. Brickstyle porcelain tiles have extremely low water absorption, high frost resistance with mechanical strength and attractive appearance.

**KHARKIV TILE PLANT PJSC (Ukraine, Kharkiv)** is the largest manufacturer of ceramic tiles and porcelain stoneware in Ukraine. KTP is the legendary enterprise with 70 years history. It is completely modernised and equipped with the world's best technology. KTP is equipped with nine production lines.

The total production capacity of the enterprise is 24 million sqm of finished products per annum.

Since 2012, KTP is the only one producer of frits in Ukraine.

Kharkov Tile Plant produces more than 120 collections of ceramic and porcelain tiles in various sizes from 186x186 to 1200x600 mm. The company operates using a quality control system, the effectiveness of which is confirmed by the ISO and EN 14411:2012 certificates.

The social standards of KPT meet the highest European standards, which were confirmed during regular audits conducted by the international partners.





РОЗМІРИ / DIMENSIONS

ПЛИТКА ДЛЯ СТІН / WALL TILES

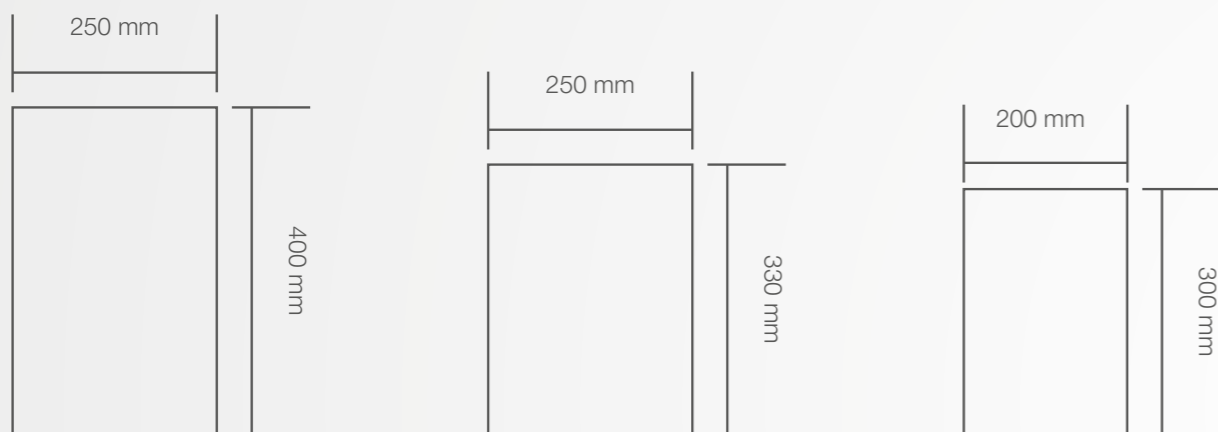

РОЗМІРИ / DIMENSIONS

ПЛИТКА ДЛЯ ПІДЛОГИ / FLOOR TILES

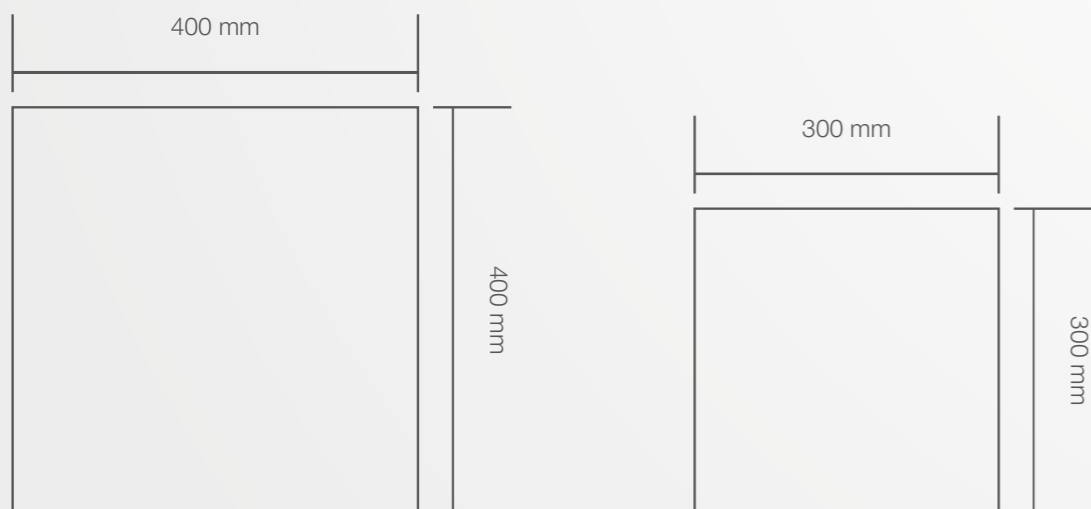



VERDELATO

Магнолія / Magnolia



Декор / Decor  
250 x 400 mm

A6A301

Печворк / Patchwork



Декор / Decor  
250 x 400 mm

A6A311

Айвори / Ivory

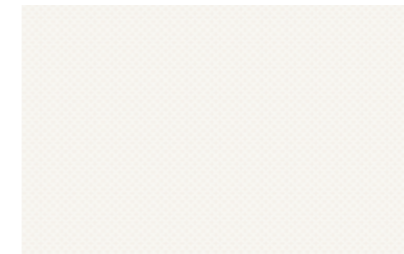

250 x 400 mm

A6A051

Оливковий / Olive

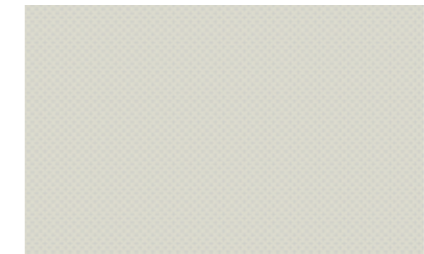

250 x 400 mm

A6R061





PATCHSTONE

Печворк / Patchwork satin 

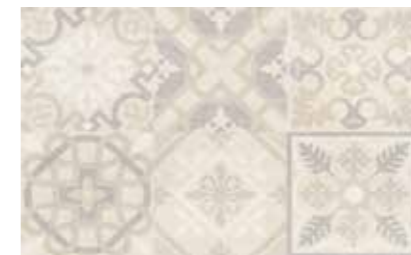

Декор / Decor 250 x 400 mm 821151

Бежевий / Beige satin 



250 x 400 mm 821051





Сірий / Grey



250 x 400 mm

862051

Сірий / Grey



250 x 400 mm

862061

Сірий / Grey



250 x 400 mm

862151

Сірий / Grey



250 x 400 mm

862161

ELBA



ALESSANDRO

Бежевий / Beige



250 x 400 mm

851061

Бежевий / Beige



250 x 400 mm

851051





CONSTANTA

Бежевий / Beige



Декор / Decor  
250 x 400 mm

4M1301

Бежевий / Beige



250 x 400 mm

4M1051

Коричневий / Brown



250 x 400 mm

4M7061





Бежевий / Beige



250 x 400 mm

5M1051

Темно-бежевий /  
Dark beige



250 x 400 mm

5MH061

Печворк / Patchwork



Декор / Decor  
250 x 400 mm

5M1301

Роза / Rose



Декор / Decor  
250 x 400 mm

5M1151

ИРЕНЕ





TRAVERTINE MOSAIC

Коричневий / Brown



250 x 400 mm 1T7161

Коричневий / Brown



Фриз / Frieze 1T1301  
400 x 30 mm

Бежевий / Beige



250 x 400 mm 1T1051

Коричневий / Brown



250 x 400 mm 1T7061

Коричневий / Brown



400 x 400 mm 1T7830







SUMMER STONE HOLIDAY

B41311 B41331



Декор / Decor  
250 x 400 mm

B41321 B41341

Бежевий / Beige



250 x 400 mm

B41161

Бежевий / Beige



250 x 400 mm

B41061

Бежевий / Beige



Фриз / Frieze  
400 x 30 mm

B41301

Бежевий / Beige



Фриз / Frieze  
250 x 60 mm  
B41351

Бежевий / Beige

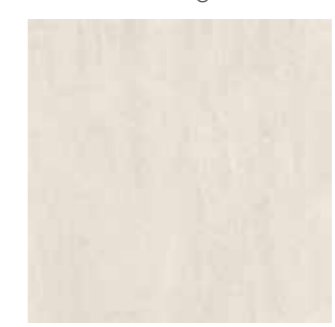

300 x 300 mm B41730







БАМБУК / BAMBOO

H71311 H71331



Декор / Decor  
250 x 400 mm

H71321 H71341

Коричневый / Brown



Фриз / Frieze  
400 x 30 mm

H77301

Бежевый / Beige



250 x 400 mm

H71051

Коричневый / Brown



250 x 400 mm

H77061

Коричневый / Brown

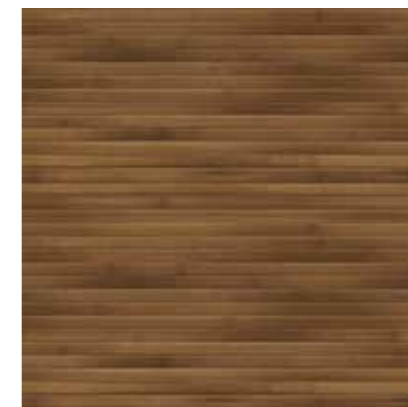

400 x 400 mm

H77830







БАМБУК МІКС / BAMBOO MIX

Мікс / Mix



250 x 400 mm H7B151

Мікс / Mix



250 x 400 mm H7B161

Коричневий / Brown



Фриз / Frieze 400 x 30 mm H77301

Бежевий / Beige



250 x 400 mm H71051

Коричневий / Brown



250 x 400 mm H77061

Коричневий / Brown



400 x 400 mm H77830







РЕЛАКС / RELAX

494311 494331



Декор / Decor  
250 x 400 mm

494321 494341

Зелений / Green



Фриз / Frieze  
400 x 30 mm

494301

Зелений / Green



250 x 400 mm

494061

Білий / White



250 x 400 mm

490051

Зелений / Green



400 x 400 mm

494830







RELAX AURA

Білий / White



Декор / Decor  
250 x 400 mm

490401

Зелений / Green



Фриз / Frieze  
400 x 30 mm

494411

Зелений / Green



250 x 400 mm

494061

Білий / White



250 x 400 mm

490051

Зелений / Green



400 x 400 mm

494830







DAMASCO

Бежевий / Beige

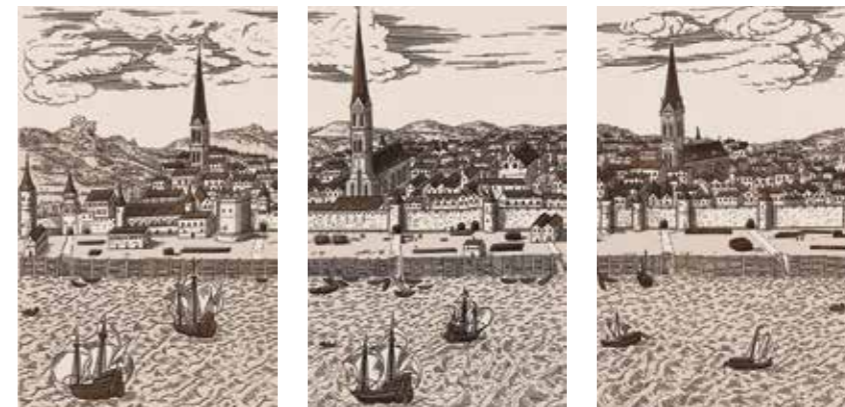

Декор / Decor  
250 x 400 mm



E61301

Бежевий / Beige



Фриз / Frieze  
250 x 90 mm  
E61311



Бежевий / Beige



250 x 400 mm  
E61051



Коричневий / Brown



250 x 400 mm  
E67061



Коричневий / Brown



300 x 300 mm  
E67730





BALI

БАЛІ / BALI

411411 411431

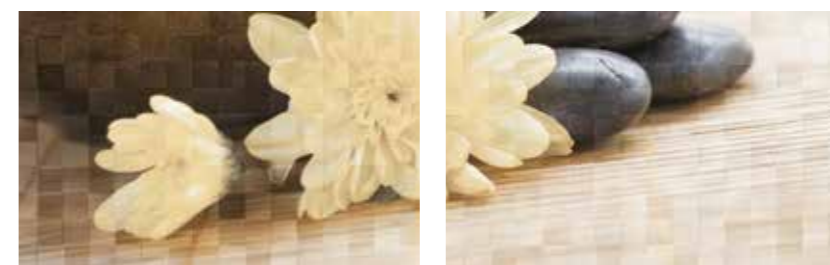

Декор / Decor  
250 x 400 mm

411421 411441

Коричневий / Brown



Фриз / Frieze  
400 x 30 mm

417301

Бежевий / Beige



250 x 400 mm

411051

Коричневий / Brown



250 x 400 mm

417061

Коричневий / Brown

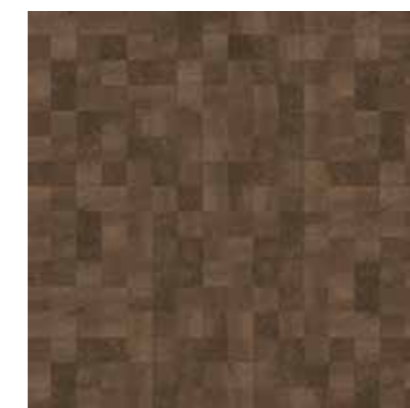

400 x 400 mm

417830







171311



171331



171351



Декор / Decor  
250 x 400 mm

171321



171341



171361

Бежевий / Beige

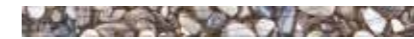

Фриз / Frieze  
400 x 30 mm

171301

Бежевий / Beige



250 x 400 mm

171051

Бежевий / Beige



300 x 300 mm

171730



PEI

III

R10



MAGIC LOTUS

19Г311  



19Г321



19Г331



Декор / Decor  
250 x 400 mm

Кремовий / Creamy 

Фриз / Frieze  
400 x 30 mm

19Г301

Кремовий / Creamy  

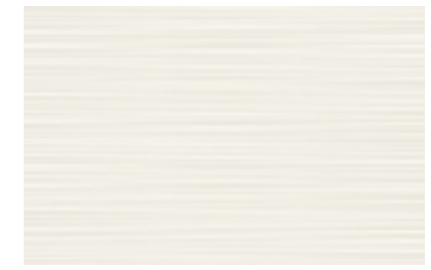

250 x 400 mm

19Г051

Кремовий / Creamy



400 x 400 mm

19Г830

- 
- 
- 
- 
- 



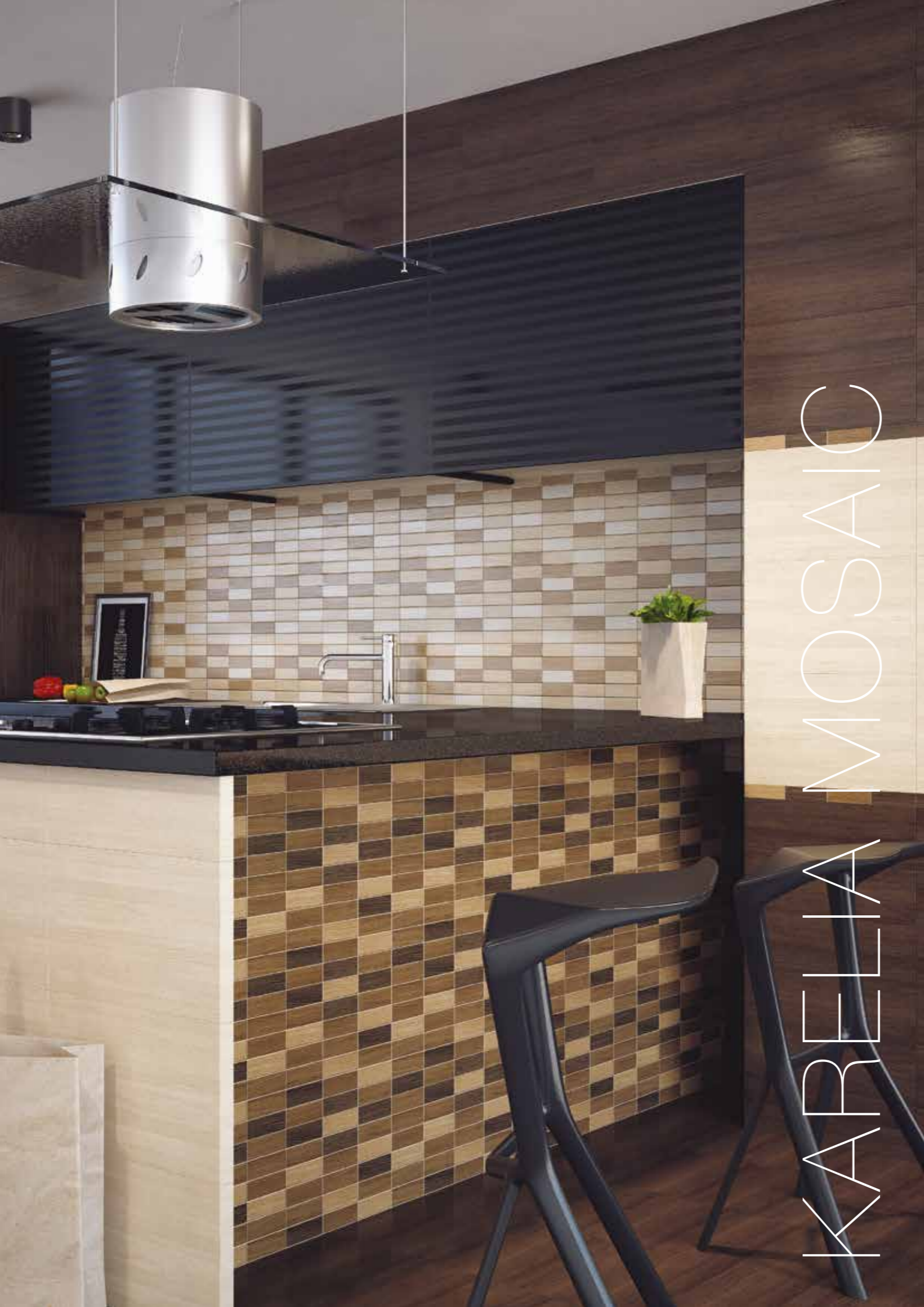

KARELIA MOSAIC

Бежевий / Beige



250 x 400 mm I51151

Коричневий / Brown



Фриз / Frieze  
400 x 30 mm  
I57371

Коричневий / Brown



Фриз / Frieze  
250 x 60 mm  
I57361

Коричневий / Brown



250 x 400 mm I57161



I57311

I57321



250 x 400 mm

Бежевий / Beige



250 x 400 mm I51051

Темно-бежевий / Dark Beige



250 x 400 mm I5H051

Коричневий / Brown



250 x 400 mm I57061

Бежевий / Beige



300 x 300 mm I51730



Темно-бежевий / Dark Beige

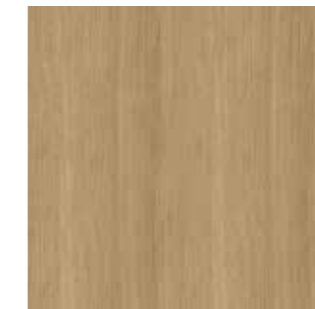

300 x 300 mm I5H730



Коричневий / Brown



300 x 300 mm I57730







TOKYO

TOKIO / TOKYO

Бежевий / Beige



Декор / Decor  
250 x 400 mm  
Г41301

Коричневий / Brown



Фриз / Frieze  
250 x 60 mm  
Г47311

Бежевий / Beige



250 x 400 mm  
Г41051

Коричневий / Brown



250 x 400 mm  
Г47061

Коричневий / Brown



400 x 400 mm  
Г47830



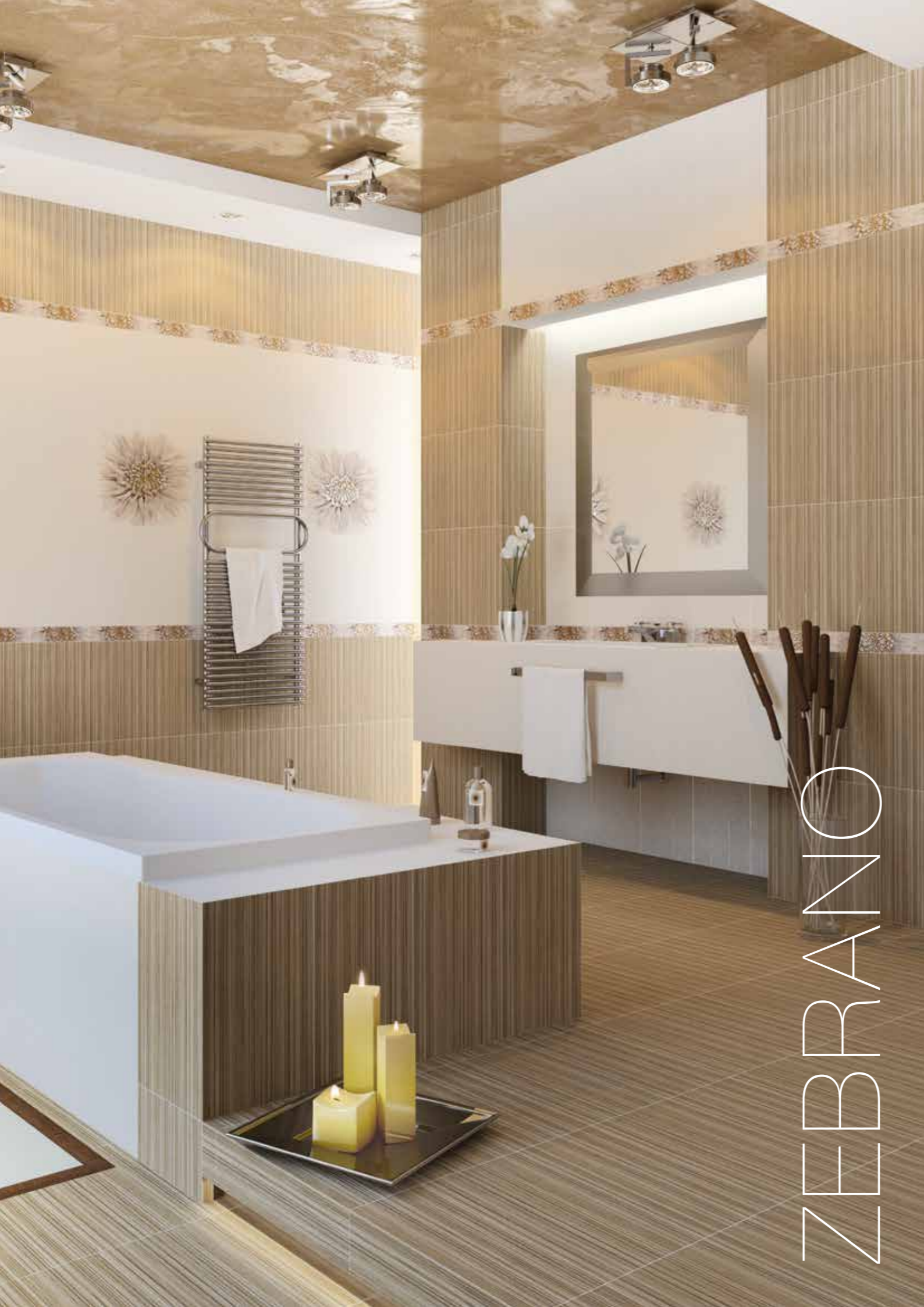

ЗЕБРАНО / ZEBRANO

K61301 K61301



Декор / Decor  
250 x 400 mm



Бежевий / Beige



Фриз / Frieze  
250 x 60 mm  
K61311



Бежевий / Beige



250 x 400 mm  
K61051



Коричневий / Brown



250 x 400 mm  
K67061



Коричневий / Brown



400 x 400 mm

K67830







ОНИКС / ONYX

Бежевий / Beige



Декор / Decor  
250 x 400 mm  
И41301

Бежевий / Beige



Фриз / Frieze  
250 x 60 mm  
И41311

Бежевий / Beige



250 x 400 mm  
И41051

Бежевий / Beige



250 x 400 mm  
И41061

Бежевий / Beige



400 x 400 mm

И41830

ОНИКС





OCTAVA

Бежевий / Beige



Декор / Decor  
250 x 400 mm  
Г51381

Бежевий / Beige



Фриз / Frieze  
250 x 60 mm  
Г51351

Бежевий / Beige



250 x 400 mm  
Г51051

Бежевий / Beige



250 x 400 mm  
Г51061

Бежевий / Beige



300 x 300 mm Г51730





Світло-бежевий /  
Light beige



Декор / Decor  
250 x 330 mm  
7MV151

Світло-бежевий /  
Light beige

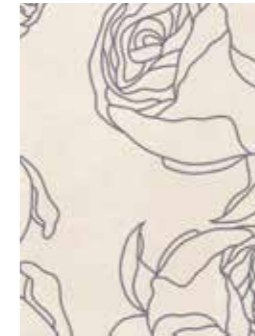

Декор / Decor  
250 x 330 mm  
7MV161

Контур / Contour



Декор / Decor  
250 x 330 mm  
7MV261

Мікс / Mix



Декор / Decor  
250 x 330 mm  
7MV451

Світло-бежевий /  
Light beige



Декор / Decor  
250 x 330 mm  
7MV251

Світло-бежевий /  
Light beige



250 x 330 mm  
7MV051





GOBELEN

Бежевий / Beige



Фон / Background  
250 x 330 mm  
701051

Бежевий / Beige



Квітка / Flower  
250 x 330 mm  
701151

Бежевий / Beige



Смуга / Stripe  
250 x 330 mm  
701061

Бежевий / Beige



Візерунок / Tracery  
250 x 330 mm  
701161

Бежевий / Beige



Фриз / Frieze  
250 x 60 mm  
701401

Бежевий / Beige



300 x 300 mm 701730





TROYANDA

Декор Сорренто /  
Decor Sorrento  
Мікс / Mix  
250 x 330 mm



Мікс / Mix



Фриз / Frieze  
250 x 60 mm  
60Б301

Сорренто Мікс /  
Sorrento Mix



Фриз / Frieze  
250 x 60 mm  
60Б401

Бежевий / Beige



250 x 330 mm  
601051

Бежевий / Beige



Квіти / Flowers  
250 x 330 mm  
601061

Бежевий / Beige



300 x 300 mm  
601730





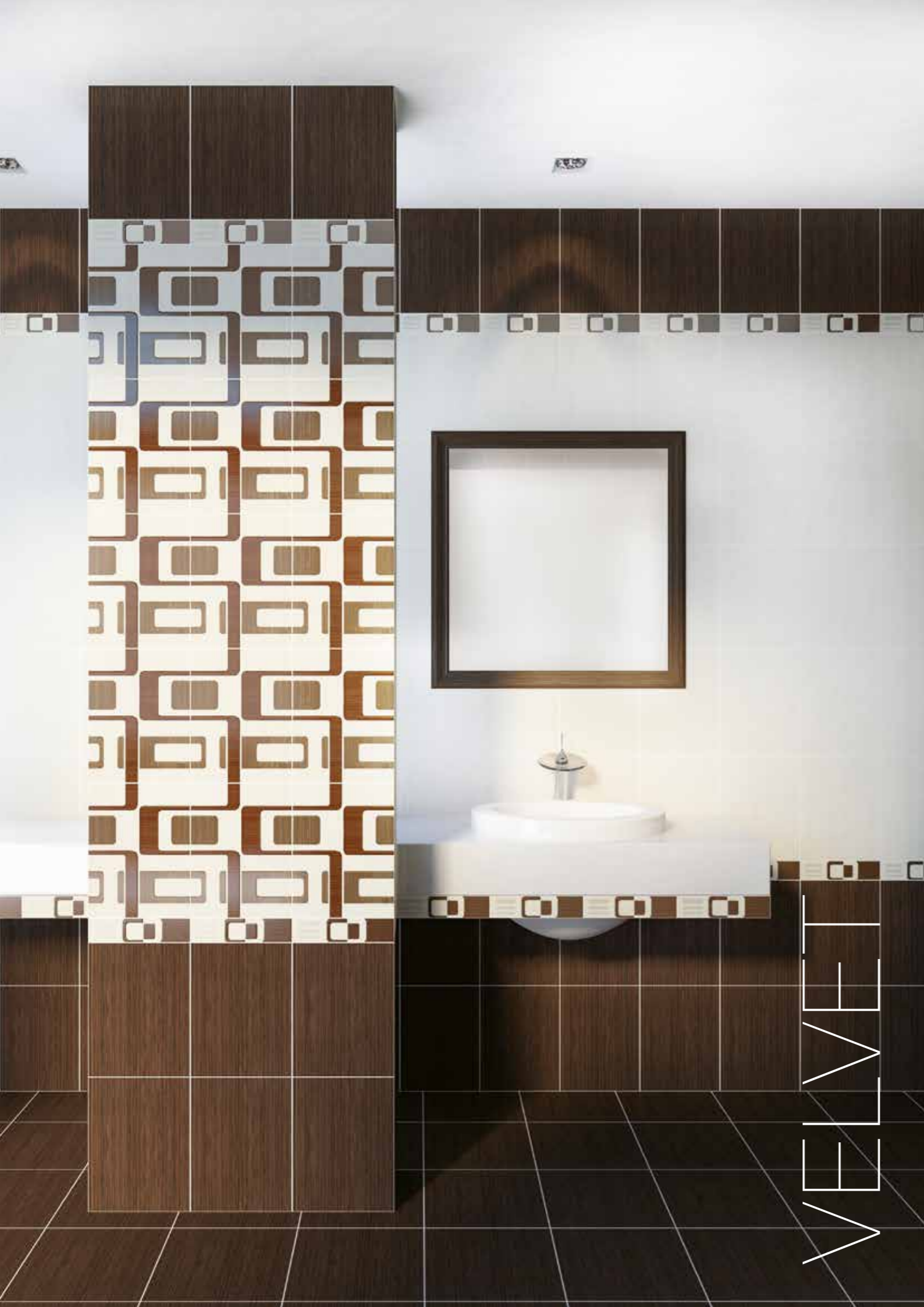

Бежевый / Beige



Декор / Decor  
250 x 330 mm  
Л61311

Бежевый / Beige



Фриз / Frieze  
250 x 60 mm  
Л61321

Бежевый / Beige



250 x 330 mm  
Л61051

Коричневый / Brown



250 x 330 mm  
Л67061

Коричневый / Brown



300 x 300 mm  
Л67730



Печворк / Patchwork



Декор / Decor  
200 x 300 mm  
331311

Печворк / Patchwork



Декор / Decor  
200 x 300 mm  
331321

Печворк / Patchwork



Декор / Decor  
200 x 300 mm  
331331

Бежевий / Beige



200 x 300 mm  
331051





PROVENCE

Квітка / Fleur



Декор / Decor  
200 x 300 mm  
L1G311

Квітка / Fleur



Декор / Decor  
200 x 300 mm  
L1G321

Квітка / Fleur



Декор / Decor  
200 x 300 mm  
L1G331

Дім / Maison



Декор / Decor  
200 x 300 mm  
331331

Світло-сірий /  
light-grey



200 x 300 mm  
L1G051



Печворк / Patchwork



Декор / Decor  
200 x 300 mm  
L20311

Печворк / Patchwork



Декор / Decor  
200 x 300 mm  
L20321

Печворк / Patchwork



Декор / Decor  
200 x 300 mm  
L20331

Білий / White



200 x 300 mm  
L20051

TREVISO



ХАРАКТЕРИСТИКИ:  
КЛАСИФІКАЦІЯ ВІДПОВІДНО ДО СТАНДАРТУ EN 14411:2012



ТЕХНІЧНІ ХАРАКТЕРИСТИКИ	МЕТОД ТЕСТУВАННЯ	ПАРАМЕТРИ СТАНДАРТУ	ДОСЯЖНІ ПАРАМЕТРИ ПЛИТКА ДЛЯ СТІН (група BIII)	ПАРАМЕТРИ СТАНДАРТУ	ДОСЯЖНІ ПАРАМЕТРИ ПЛИТКА ДЛЯ ПІДЛОГИ (група B1a)	ПАРАМЕТРИ СТАНДАРТУ	ДОСЯЖНІ ПАРАМЕТРИ ПЛИТКА ДЛЯ ПІДЛОГИ (група B1b)
<b>ЯКІСТЬ ЛІНІЙНИХ РОЗМІРІВ І ПОВЕРХНІ</b>							
Довжина і ширина	ISO 10545 -2	відхилення середнього розміру від робочого: ± 0,5 % ± 2,0 mm	відхилення від середнього розміру: ± 0,1% відхилення від робочого об'єму: ± 0,25%	відхилення середнього розміру від робочого: ± 0,6% ± 2,0 mm	відхилення від середнього розміру: ± 0,1% відхилення від робочого об'єму: ± 0,4% ± 1,8 mm	відхилення середнього розміру від робочого: ± 0,6% ± 2,0 mm	відхилення від середнього розміру: ± 0,1% відхилення від робочого об'єму: ± 0,4% ± 1,8 mm
Товщина	ISO 10545 -2	± 10 % ± 0,5 mm	± 0,6 % max 0,5 %	± 5 % ± 0,5 mm	± 0,4 %	± 5 % ± 0,5 mm	± 0,4 %
Прямолінійність граней	ISO 10545 -2	± 0,3 % ± 1,5 mm	± 0,15 %	± 0,5 % ± 1,5 mm	± 0,25 %	± 0,5 % ± 1,5 mm	± 0,25 %
Прямокутність	ISO 10545 -2	± 0,3 % ± 1,5 mm	± 0,3 %	± 0,5 % ± 1,5 mm	± 0,35 %	± 0,5 % ± 2 mm	± 0,35 %
<b>Площинність:</b>							
Опуклість/угнутість по центру		+ 0,5 % ± 2,0 mm - 0,3 % - 1,5 mm	+ 0,25 % - 0,1 %	± 0,5 % ± 2,0 mm	+ 0,25 % - 0,1 %	± 0,5 % ± 2,0 mm	+ 0,25 % - 0,1 %
Опуклість/угнутість граней	ISO 10545 -2	+ 0,5 % ± 2,0 mm - 0,3 % - 1,5 mm	+ 0,25 % - 0,1 %	± 0,5 % ± 2,0 mm	+ 0,25 % - 0,1 %	± 0,5 % ± 2,0 mm	+ 0,25 % - 0,1 %
Перекіс відносно діагоналі		± 0,5 % ± 2,0 mm	± 0,25 %	± 0,5 % ± 2,0 mm	± 0,25 %	± 0,5 % ± 2,0 mm	± 0,25 %
<b>ФІЗИЧНІ ВЛАСТИВОСТІ</b>							
Водопоглинання	ISO 10545 -3	> 10 %	10% < E ≤ 17%	E ≤ 0,5%	E ≤ 0,5%	0,5% < E ≤ 3%	0,5% < E ≤ 3%
Руйнівне навантаження	ISO 10545 -4	≥ 600 N (th-s ≥ 7,5m) ≥ 200 N (th-s < 7,5m)	1346,4 N в середньому	≥ 1300 N (> 7,5mm) ≥ 700 N (> 7,5mm)	2800 N в середньому	≥ 1300 N (> 7,5mm) ≤ 700 N (> 7,5mm)	2900 N в середньому
Границя міцності при згині	ISO 10545 -4	≥ 12 N/mm² (th-s ≥ 7,5m) ≥ 15 N/mm² (th-s < 7,5m)	26,7 N/mm² в середньому	min 35 N/mm²	51,0 N/mm² в середньому	min 35 N/mm²	51,0 N/mm² в середньому
Зносостійкість	ISO 10545 -7	клас стирання і к-сть циклів		клас стирання і к-сть циклів	клас 2 - 4 750 - 6000 циклів	клас стирання і к-сть циклів	клас 3 1500 циклів
Стійкість до розтріскування	ISO 10545 -11		немає розтріскування		немає розтріскування		немає розтріскування
<b>Коефіцієнт тертя ковзання:</b>							
глянцева поверхня			не визначалась		16 / 107		19 / 80
матова поверхня	ISO 10545 -17		не визначалась	показник (Волога поверхня / Суха поверхня)	18 / 82	показник (Волога поверхня / Суха поверхня)	18 / 82
поверхня з граніллю			не визначалась		33 / 65		33 / 65
Реакція на вогонь	Decision 96/603/EEC		клас A1		клас A1		клас A1
<b>ХІМІЧНІ ВЛАСТИВОСТІ</b>							
Стійкість до забруднень	ISO 10545 -14	мін. клас 3	матові глазурі – 3-4 клас, глянцевої глазури – 5 клас	мін. клас 3	матові глазурі – 3-4 клас, глянцевої глазури – 5 клас	мін. клас 3	клас 5
<b>Хімічна стійкість:</b>							
стійкість до кислот і лугів низької концентрації		показник	клас A	показник	клас A	показник	клас A
стійкість до кислот і лугів високої концентрації	ISO 10545 -13	показник	клас A	показник	клас A	показник	клас A
стійкість до побутових хімічних засобів і засобів для басейнів		мін. клас B	клас A	мін. клас B	клас A	мін. клас B	клас A
<b>Наявність небезпечних речовин:</b>							
свинець		показник	< 0,10 mg/l; < 0,10 mg/dm²	показник	<0,01mg/dm²	показник	<0,01mg/dm²
кадмій	ISO 10545-15	показник	< 0,02 mg/l; < 0,01 mg/dm²	показник	<0,001mg/dm²	показник	<0,001mg/dm²
<b>РАДІАЦІЙНИЙ КОНТРОЛЬ</b>							
Радіоактивність	Ceramica Acta				0,3 - 1 mSv		0,7 mSv

CHARACTERISTICS:  
CLASSIFICATION IN ACCORDANCE TO EN 14411:2012

TECHNICAL CHARACTERISTICS	STANDARD TEST METHOD	STANDARD REQUIREMENTS	ACTUAL PARAMETERS WALL TILES (group BIII)	STANDARD REQUIREMENTS	ACTUAL PARAMETERS FLOOR TILES (group B1a)	STANDARD	ACTUAL PARAMETERS FLOOR TILES (group B1b)
<b>DIMENSIONS AND SURFACE QUALITY</b>							
Length and width	ISO 10545 -2	deviation of average size from work size ± 0,5 % ± 2,0 mm	deviation from average ± 0,1 % deviation from work size ± 0,25 %	deviation of average size from work size ± 0,6 % ± 2,0 mm	deviation from average ± 0,1 % deviation from work size ± 0,4 % ± 1,8 mm	deviation of average size from work size ± 0,6 % ± 2,0 mm	deviation from average ± 0,1 % deviation from work size ± 0,4 % ± 1,8 mm
Thickness	ISO 10545 -2	± 10 % ± 0,5 mm	± 0,6 % max 0,5 %	± 5 % ± 0,5 mm	± 0,4 %	± 5 % ± 0,5 mm	± 0,4 %
Straightness of sides	ISO 10545 -2	± 0,3 % ± 1,5 mm	± 0,15 %	± 0,5 % ± 1,5 mm	± 0,25 %	± 0,5 % ± 1,5 mm	± 0,25 %
Rectangularity	ISO 10545 -2	± 0,3 % ± 1,5 mm	± 0,3 %	± 0,5 % ± 1,5 mm	± 0,35 %	± 0,5 % ± 2 mm	± 0,35 %
<b>Surface flatness</b>							
center curvature		+ 0,5 % ± 2,0 mm - 0,3 % - 1,5 mm	+ 0,25 % - 0,1 %	± 0,5 % ± 2,0 mm	+ 0,25 % - 0,1 %	± 0,5 % ± 2,0 mm	+ 0,25 % - 0,1 %
edge curvature	ISO 10545 -2	+ 0,5 % ± 2,0 mm - 0,3 % - 1,5 mm	+ 0,25 % - 0,1 %	± 0,5 % ± 2,0 mm	+ 0,25 % - 0,1 %	± 0,5 % ± 2,0 mm	+ 0,25 % - 0,1 %
warpage		+ 0,5 % ± 2,0 mm	± 0,25 %	± 0,5 % ± 2,0 mm	± 0,25 %	± 0,5 % ± 2,0 mm	± 0,25 %
<b>PHYSICAL PROPERTIES</b>							
Water absorption	ISO 10545 -3	> 10 %	10% < E ≤ 17%	E ≤ 0,5%	E ≤ 0,5%	0,5% < E ≤ 3%	0,5% < E ≤ 3%
Breaking strength	ISO 10545 -4	> 600 N (th-s > 7,5m) ≥ 200 N (th-s < 7,5m)	1346,4 N average	> 1300 N (> 7,5mm) ≥ 700 N (> 7,5mm)	2800 N average	≥ 1300 N (> 7,5mm) ≤ 700 N (> 7,5mm)	2900 N average
Modulus of rupture	ISO 10545 -4	> 12 N/mm² (th-s > 7,5m) ≥ 15 N/mm² (th-s < 7,5m)	26,7 N/mm² average	min 35 N/mm²	51,0 N/mm² average	min 35 N/mm²	51,0 N/mm² average
Abrasion resistance	ISO 10545 -7	abrasion class and cycles passed		abrasion class and cycles passed	Class 2 - 4 750 - 6000 cycles	abrasion class and cycles passed	class 3 1500 cycles
Crazing resistance	ISO 10545 -11		no crazing		no crazing		no crazing
<b>Slipperiness</b>							
glossy surface			NPD		16 / 107		19 / 80
matt surface	ISO 10545 -17		NPD	declared value (wet surface/dry surface)	18 / 82	declared value (wet surface/dry surface)	18 / 82
granite surface			NPD		33 / 65		33 / 65
Reaction to fire	Decision 96/603/EEC		class A1		class A1		class A1
<b>CHEMICAL PROPERTIES</b>							
Resistance to staining	ISO 10545 -14	мін. клас 3	matt glaze – 3-4 class, glossy glaze – 5 class	мін. клас 3	matt glaze – 3-4 class, glossy glaze – 5 class	мін. клас 3	class 5
<b>Resistance to chemicals</b>							
low concentrations of acids and alkalis		declared value	class A	declared value	class A	declared value	class A
high concentrations of acids and alkalis	ISO 10545 -13	declared value	class A	declared value	class A	declared value	class A
household chemicals and swimming pool salts		мін. клас B	class A	мін. клас B	class A	мін. клас B	class A
<b>Release of dangerous substances</b>							
lead		declared value	< 0,10 mg/l; < 0,10 mg/dm²	declared value	<0,01mg/dm²	declared value	<0,01mg/dm²
cadmium	ISO 10545 -15	declared value	< 0,02 mg/l; < 0,01 mg/dm²	declared value	<0,001mg/dm²	declared value	<0,001mg/dm²
<b>RADIOACTIVITY MEASUREMENTS</b>							
Radioactivity	Ceramica Acta				0,3 - 1 mSv		0,7 mSv

Characteristics Параметри	Quantity of tiles in a box (m <sup>2</sup> ) К-сть плитки в упаковці (м <sup>2</sup> )	Quantity of tiles in a box (pcs) К-сть плитки в упаковці (шт)	Quantity of tiles on the pallet (m <sup>2</sup> ) К-сть плитки на піддоні (м <sup>2</sup> )	Quantity of boxes on the pallet (pcs) К-сть упаковок на піддоні (шт)	Weight of 1 box of tiles (kg) Вага однієї упаковки брутто (кг)	Weight of a pallet brutto (kg) Вага одного піддона брутто (кг)			
Terragres	245x745x9	1,095	6	59,13	54	23,48	1287,75	(Wall/Floor) / (Стіна/Підлога)	
	250x750x9	1,125	6	60,75	54	23,52	1290,28		
	307x607x8,5	1,49	8	47,68	32	29,00	947,85		
	300x600x8,5	1,44	8	46,08	32	28,68	937,91		
	600x1200x10	1,44	2	43,2	30	33,65	1069,94		
	198x1198x10	0,95	4	28,5	30	22,57	724,66		
	607x607x10	1,105	3	44,2	40	25,64	1045,44		
	600x600x10	1,08	3	43,2	40	24,90	1016,19		
	595x595x11	1,06	3	42,4	40	26,82	1092,72		
	186x186x8	1,04	30	79,04	76	28,9	1497,26		Floor / Підлога
	150x612x8,5	1,285	14	64,25	50	25,40	1290,22		
	150x600x8,5	1,26	14	63	50	24,83	1261,73		
	150x900x10	1,08	8	51,84	48	24,60	1200,92		
	300x600x9	1,44	8	46,08	32	23,01	756,36		
307x607x8,5	1,49	8	47,68	32	29,00	947,85			
300x600x8,5	1,44	8	46,08	32	28,31	925,93			
250x400x7,5	1,6	16	86,40	54	20,51	1127,65			
250x400x8	1,5	15	81,00	54	20,30	1115,93			
250x330x7,5	1,65	20	84,15	51	21,91	1137,51			
200x500x8,5	1,3	13	62,40	48	19,76	968,48			
200x300x7	1,44	24	92,16	64	17,19	1120,39			
100x200x7	0,88	44	73,92	84	11,73	1005,35			
100x300x7	0,84	28	70,56	84	10,13	870,95			
400x400x8	1,12	7	80,64	72	19,40	1416,68	Floor / Підлога		
300x300x8	1,35	15	62,1	46	23,46	1099,30			
Brickstyle	250x60x10	0,48	32	48,0	100	10,76	1096,16		

## КЛАСИФІКАЦІЯ СТУПЕНЯ ТЕРТЯ КОВЗАННЯ CLASSIFICATION OF DEGREE OF SLIPPERINESS























Коефіцієнт тертя ковзання Slip resistance rating	Кут нахилу Angle of slope	Сфера застосування Field of application
<b>R9</b>	6° ≤ a ≤ 10°	 <p>Вітальні, заводські та домашні їдальні, ресторани, аптеки, лабораторії; перукарні; пральні; приміщення для відпочинку, класи в школах і дитячих садах, тощо Living room, factory and home dining, restaurants, pharmacies, laboratories; hairdressing saloons, laundries; rest rooms, classes in schools and kindergartens, etc.</p>
<b>R10</b>	10° < a ≤ 19°	 <p>Торгові зони під відкритим небом; склади для зберігання продуктів; відкриті склади; криті та підземні гаражі; майстерні або цехи, в яких використовується ручна праця; зони відпочинку під відкритим небом, тощо Open-air trading zones; products storage warehouse, open warehouses; indoor and underground garages; workshops or factory workshops in which manual labor is used; open air recreation zone, etc.</p>
<b>R11</b>	19° < a ≤ 27°	 <p>Приміщення для виробництва, приміщення для обробки сировинних матеріалів; кухні ресторанів; фарбувальні; відкриті склади; криті та підземні гаражі, в які проникають атмосферні опади; заводські прохідні, тощо Premises for production, premises for raw materials processing; kitchens of restaurants; dye shop, outdoor warehouses; indoor and underground garages into which atmosphere precipitation fall; factory entrance checkpoints, etc.</p>

## КЛАСИФІКАЦІЯ ЗНОСОСТІЙКОСТІ CLASSIFICATION OF ABRASION RESISTANCE

Клас зносостійкості Class of abrasion resistance	Сфера застосування Field of application
<b>II</b>	Плитка на підлогу для приміщень, в яких ходять у взутті з м'якою або звичайною підшвою і в яких зрідка є мала кількість абразивного бруду (напр., вітальні приватних квартир, але не кухні, передпокої або кімнати з великою інтенсивністю руху). Floor tile for premises in which people walk in shoes with soft or regular soles and in which rarely there is a small amount of abrasive dirt (for example, living room of private apartments, but not kitchens, entrance halls or rooms with high traffic intensity).
<b>III</b>	Плитка на підлогу для приміщень, в яких ходять в звичайному взутті та в яких часто присутня невелика кількість абразивного бруду (напр., домашні кухні, зали, коридори, балкони, лоджії). Floor tile for premises in which people walk in regular shoes and which often contain a small amount of abrasive dirt (e.g., kitchens, halls, corridors, balconies, loggias).
<b>IV</b>	Плитка на підлогу для приміщень зі звичайною інтенсивністю руху, в яких присутня абразивний бруд і в яких підлоги схильні до більш інтенсивної експлуатації, ніж підлоги класу 3 (напр., передпокої, кухні ресторанів і кафе, готелі, магазини). Floor tiles for premises with a regular traffic intensity, in which there is an abrasive dirt and in which the floor is subject to bigger intensity of operation than the floor of class 3 (for example, halls, kitchens of restaurants and cafes, hotels, shops).

## ЗНАЧЕННЯ СИМВОЛІВ

## SYMBOLIC NOTATION

							
Плитка для стін	Плитка для підлоги	Глянцева поверхня	Матова поверхня	Wall tile	Floor tile	Glossy surface	Matt surface
							
Люстр	Може відрізнятися відтінком	Рельєфна поверхня	Морозостійка	Luster	Shade Variation	Relief surface	Frost resistant
							
Зносостійкість	Коефіцієнт тертя ковзання	Ректифікована	Abrasion resistance	Slipperiness	Rectified		



## ЗВЕРНІТЬ УВАГУ

---

В умовах різної освітленості відтінки кольору на плитці може виглядати по-різному. Колір плитки, яка зображена в каталозі, може відрізнятися від відтінків продукції в готовому вигляді. Замовляючи плитку, враховуйте зони її застосування. Слід уважно вивчати інструкції сторонніх виробників, продукція яких використовується в технологічному процесі укладання плитки (клейових сумішей,

затирки, засобів догляду за плиткою та керамогранітом), і слідувати даним інструкціям.

Виробник залишає за собою право в будь-який момент і без попереднього попередження змінити зазначені в даному Каталозі відомості і технічні характеристики, що не повинні розглядатися як безумовно обов'язкові.

## PLEASE NOTE

---

In various illumination conditions the color shade of a tile may look different. The tile color displayed in the catalogue may differ from the actual product colors. When ordering tiles, please consider their application environment. Also, please carefully study and follow instructions of the third-party manufacturers, whose products are used in the tile cladding process, such as adhesives, grouts, ceramic and porcelain tile care products.

The manufacturer reserves the right to change any information and technical data displayed in this Catalogue at any time and without prior notice, whereas the information and technical data indicated should not be regarded as absolutely unalterable.



03067 Україна, м. Київ, вул. Машинобудівна 50  
03067 Украина, г. Киев, ул. Машиностроительная 50  
50 Mashynobudivna str., Kyiv 03067, Ukraine

+38 (044) 408 0900  
[WWW.GOLDENTILE.COM.UA](http://WWW.GOLDENTILE.COM.UA)